

# oceanic

**RÉFRIGÉRATEUR A UNE PORTE**

Guide d'utilisation

**FRIGORIFICO DE UNA PUERTA**

Manual de instrucciones

**SINGLE DOOR REFRIGERATOR**

Instruction booklet

**ENKELE DEUR KOELKAST**

Handleiding

**FRIGORIFERO UNA PORTA**

Manuale di istruzioni

**OCEA1DF311OV**  
**OCEA1DF311RV**  
**OCEA1DF311CRV**

# Sommaire

<b>AVANT D'UTILISER CET APPAREIL .....</b>	<b>2</b>
Instructions De Sécurité .....	2
Recommandations : .....	3
Montage et mise en marche de l'appareil .....	4
Avant de brancher l'appareil .....	4
<b>FONCTIONS DIVERSES .....</b>	<b>5</b>
Réglage du thermostat .....	5
Accessoires .....	6
Voyant "Porte ouverte" .....	6
le bac à glaçons; .....	6
Si votre produit est doté d'un ventilateur turbo; .....	7
Indicateur de température .....	7
<b>RANGEMENT DES ALIMENTS .....</b>	<b>9</b>
Compartiment réfrigérateur .....	9
Compartiment congélateur .....	9
<b>NETTOYAGE ET ENTRETIEN .....</b>	<b>10</b>
Dégivrage .....	11
Compartiment réfrigérateur .....	11
Compartiment congélateur : .....	11
Remplacement de l'ampoule .....	12
<b>TRANSPORT ET DEPLACEMENT .....</b>	<b>12</b>
Changement du sens d'ouverture de la porte .....	12
<b>AVANT D'APPELER LE SERVICE APRES-VENTE .....</b>	<b>12</b>
<b>ELEMENTS ET COMPARTIMENTS DE L'APPAREIL .....</b>	<b>14</b>

## **SECTION 1. AVANT D'UTILISER CET APPAREIL**

### **Instructions De Sécurité**

- Le gaz réfrigérant R600a qui est contenu dans le réfrigérateur est un gaz naturel et non nuisible à l'environnement, mais combustible. Il est donc important de transporter et installer votre réfrigérateur avec soin afin de ne pas endommager les conduits réfrigérants. Dans le cas d'un choc ou fuite de gaz, éviter tout contact avec une flamme ou un foyer à proximité et ventiler le local.
- Il est recommandé de ne pas utiliser des objets métalliques pointus ou autres objets artificiels pour accélérer la décongelation.
- Ne pas utiliser d'appareils électriques à l'intérieur de réfrigérateur.
- Si cet appareil sert à remplacer un vieux réfrigérateur, retirez-le ou détruisez les fermetures avant de vous débarrasser de l'appareil. Ceci permet d'éviter aux enfants de s'enfermer dans l'appareil et de mettre ainsi leur vie en danger.
- Les réfrigérateurs et congélateurs hors d'usage renferment des gaz calorifuges et réfrigérants qui doivent être évacués correctement. Veillez à ce que l'ancien réfrigérateur soit mis au rebut correctement. Veuillez contacter les autorités locales de votre région pour obtenir des renseignements concernant la mise au rebut et les endroits possibles.. Parfois le revendeur reprend l'ancien réfrigérateur. Assurez-vous que les tubes frigorifiques ne sont pas endommagés avant la mise à la décharge.

### **Remarque importante:**



**Important !** Avant de mettre votre appareil en route, veuillez lire attentivement ce guide d'installation et d'utilisation afin de vous familiariser plus rapidement avec son fonctionnement. Conservez cette notice d'utilisation avec votre appareil.

A la réception de l'appareil, vérifiez qu'il ne soit pas endommagé et que les pièces et accessoires soient en parfait état.

N'utilisez pas un appareil endommagé. En cas de doute, vérifiez auprès de votre vendeur.

### **Informations relatives à la conformité**

Ce produit est conforme aux normes européennes de sécurité en vigueur relatives aux appareils électriques.



Les produits électriques et électroniques usagés ne doivent pas être jetés avec les ordures ménagères. Renseignez-vous auprès du revendeur où vous avez acheté ce produit pour obtenir la marche à suivre en matière de recyclage.

## Recommandations :

**Avertissement :** N'utilisez pas d'appareils mécaniques ou d'autres moyens artificiels pour accélérer le processus de décongélation. N'utilisez pas d'appareils électriques dans l'espace de stockage des aliments de l'appareil. N'obstruez pas les ouvertures de ventilation de l'appareil. N'endommagez pas le circuit de liquide réfrigérant du réfrigérateur.

- Ne pas utiliser des adaptateurs ou joints qui pourraient provoquer le surchauffage ou l'incendie .
- Ne pas brancher sur la fiche des cables abimés et courbés .
- Ne tordez pas et ne pliez pas les câbles.



- Ne pas permettre aux enfants de jouer avec l'appareil . Les empêcher de s'asseoir sur les rayons ou de se suspendre à la porte .
- Pour racler le givre formé dans la partie congélatante, ne pas utiliser des objets métalliques tranchants qui pourraient abîmer le corps du congélateur et créer des dommages irréversibles . Pour faire cela, utiliser un grattoir en plastique.
- Ne pas insérer la fiche dans la prise avec la main mouillée .
- Afin d'éviter le danger d'explosion des bouteilles ou boîtes métalliques qui contiennent des liquides gazeux, ne pas les placer dans la partie congélation.
- Les bouteilles contenant de l'alcool en grande quantité doivent être soigneusement rebouchées et placées perpendiculairement dans l'appareil .



- Ne pas toucher la surface réfrigérante avec la main mouillée, afin d'éviter le risque d'être brûlé ou blessé.



- Ne pas manger le givre sortie de la partie congélatante .
- Cette application est optionnelle pour une ouverture facile de la porte. Avec cette application, une petite condensation peut se produire autour de cette zone et vous pourrez l'enlever.

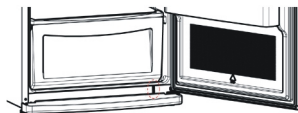

- Cet appareil n'est pas prévu pour être utilisé par des personnes (y compris les enfants) dont les capacités physiques, sensorielles ou mentales sont réduites, ou des personnes dénuées d'expérience ou de connaissance, sauf si elles ont pu bénéficier, par l'intermédiaire d'une personne responsable leur sécurité, d'une surveillance ou d'instructions préalables concernant l'utilisation de l'appareil.
- Si le cordon d'alimentation est endommagé, il doit être remplacé par le fabricant ou par un agent de maintenance ou une personne dûment qualifiée.

## Montage et mise en marche de l'appareil



**Avertissement !** Cet appareil doit être branché à une borne de mise à la terre. Lors de l'installation de l'appareil, veillez à ce que le câble d'alimentation ne soit pas coincé dessous, dans quel cas ce dernier serait endommagé.

- Cet appareil est conçu pour fonctionner avec le courant secteur de 220-240 V et 50 Hz.
- Vous pouvez demander au service agréé le montage et la mise en marche de l'appareil gratuitement.
- Avant de le mettre sous tension, vérifier que le voltage de votre maison soit identique à celui figurant sur l'étiquette de l'appareil.
- Dans le cas où la prise ne convient pas à la fiche du réfrigérateur, la remplacer par une autre qui convienne (minimum 16 A) .
- Prévoir une prise ménagère pour la fiche . A défaut de celle-ci, il est recommandé d'appeler un électricien.
- Le producteur n'est pas responsable de la réparation d'une panne existant déjà dans la ligne de terre .
- Ne pas exposer l'appareil directement aux rayons du soleil.
- Votre réfrigérateur ne devrait pas s'utiliser à l'air ouvert et être exposé à la pluie.
- Le réfrigérateur doit être installé à l'écart de toutes sources de chaleur ; prévoir un endroit permettant une ventilation d'air suffisante et une distance de 50 cm quand il s'agit des radiateurs, poêles à gaz et à charbon, de 2 cm au minimum quand il s'agit des poêles électriques.
- Dans le cas où le réfrigérateur est installé près d'un autre réfrigérateur ou d'un congélateur, prévoir une distance d'au moins 2 cm pour éviter la condensation.
- Ne rien poser de lourd sur l'appareil.
- Installez votre réfrigérateur à la façon de laisser un espace de 15 centimètres au dessus.
- L'appareil doit être fixé soigneusement sur une surface plane. Sur des surfaces inclinées, utiliser les deux pieds avant afin de balancer l'équilibre.
- Nettoyer les accessoires extérieures et intérieurs à l'eau tiède additionnée d'une petite cuillère de bicarbonate. Remettre en place les accessoires après les avoir essuyés soigneusement.

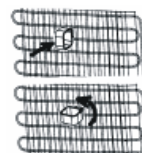

## Avant de brancher l'appareil

- Attendez 3 heures avant de brancher l'appareil, afin de garantir des performances optimales.
- Votre appareil neuf peut avoir une odeur particulière. Celle-ci disparaîtra une fois qu'il commencera à se refroidir.

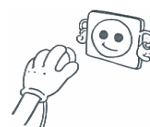

## SECTION 2. FONCTIONS DIVERSES

### Réglage du thermostat

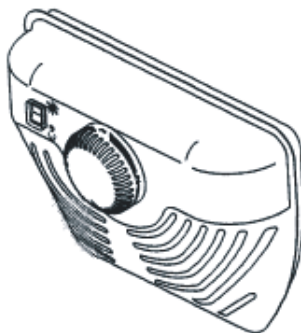

- Le thermostat régule automatiquement la température interne des compartiments réfrigérateur et congélateur. En tournant le bouton de la position 1 à la position 5, vous pouvez obtenir des températures de plus en plus froides. La position «0» indique que le thermostat est arrêté et que le refroidissement n'est pas activé.
- Pour la conservation de moyenne durée d'aliments dans le compartiment congélateur, réglez le bouton entre la position 1 et la position 3.
- Pour la conservation de longue durée d'aliments dans le compartiment congélateur, réglez le bouton sur la position 4-5.

**Remarque:** la température ambiante, la température des aliments venant d'être rangés et la fréquence d'ouverture de la porte affectent la température du réfrigérateur. Si nécessaire, modifiez le réglage du thermostat.

- A la première utilisation de l'appareil, nous vous conseillons de laisser l'appareil fonctionner sans interruption pendant 24 heures jusqu'à ce qu'il atteigne la température de refroidissement suffisante.
- Dans ce laps de temps, essayez de ne pas ouvrir la porte trop fréquemment et placez-y le moins d'aliments possible.
- Si vous débranchez ou arrêtez l'appareil, attendez au moins 5 minutes avant de le rebrancher ou de le remettre en marche, afin de ne pas endommager le compresseur.

## Super Bouton (Si le super interrupteur est disponible)

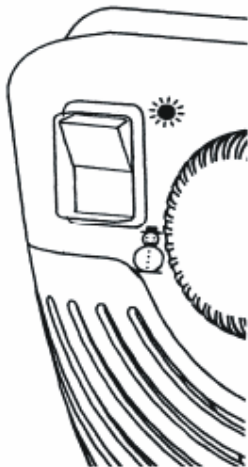

- Dans le cas où la température extérieure est assez basse (inférieure aux 16°C) comme en hiver, mettre le bouton dans la position OFF (☀), ou bien lorsqu'il faut garder la température du congélateur plus basse, mettre le bouton dans la position ON (💡).
- Pour mettre le super bouton situé dans la boîte de thermostat dans la position ON, appuyer sur le bouton rouge. Celui-ci va s'allumer.
- Quand le congélateur a atteint la température souhaitée, annuler le super bouton afin de diminuer la consommation d'énergie.

## Accessoires

### Voyant "Porte ouverte"

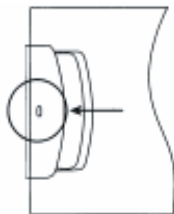

- Le voyant « Porte ouverte » situé sur la poignée indique si la porte est correctement fermée ou non.
- Si le voyant est rouge, la porte est encore ouverte.
- Si le voyant est blanc, la porte est correctement fermée.

**La porte du congélateur doit toujours être fermée. Vous pourrez ainsi éviter la décongélation des produits, la formation de glace et de givre à l'intérieur du congélateur et l'augmentation de la consommation d'énergie.**

### le bac à glaçons; (Dans certains modèles)

Remplir le bac à glaçons au  $\frac{3}{4}$  d'eau ; le replacer dans le congélateur.



## Si votre produit est doté d'un ventilateur turbo;

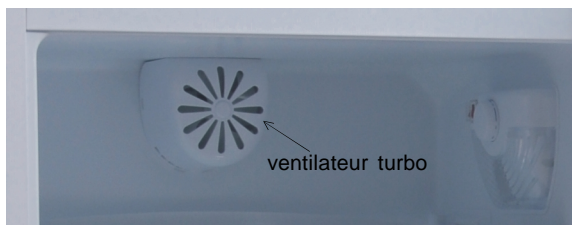

Évitez d'obstruer les orifices d'entrée et de sortie d'air au moment de conserver les aliments. Si vous le faites, la circulation de l'air rendue possible par le ventilateur turbo sera défectueuse.

## Indicateur de température

Pour vous aider au bon réglage de votre appareil nous avons équipé votre réfrigérateur d'un indicateur de température, celui-ci étant placé dans la zone la plus froide.

Pour la bonne conservation des denrées dans votre réfrigérateur et notamment dans la zone la plus froide, veillez à ce que sur l'indicateur de température le logo « OK » apparaisse. Si « OK » n'apparaît pas, La température est mal réglée.

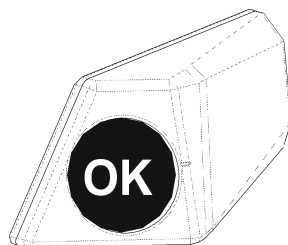

L'indication « OK » apparaissant en noir, celui-ci est difficilement visible si l'indicateur de température est mal éclairé. La bonne lecture de celui-ci est facilitée s'il est correctement éclairé.

À chaque modification du dispositif de réglage de température, attendez la stabilisation de la température à l'intérieur de l'appareil avant de procéder si nécessaire, à un nouveau réglage. Ne modifiez la position du dispositif de réglage de température que progressivement et attendez au moins 12 heures avant de procéder à une nouvelle vérification et à une éventuelle modification.

**NOTA:** Après chargement de l'appareil de denrées fraîches ou après ouvertures répétées (ou ouverture prolongée) de la porte il est normal que l'inscription « OK » n'apparaisse pas dans l'indicateur de réglage de température. Si l'évaporateur du compartiment réfrigérateur (paroi du fond de l'appareil) se couvre anormalement de givre (appareil trop chargé, température ambiante élevée, ouvertures fréquentes de la porte), réglez le dispositif de réglage de température sur une position inférieure jusqu'à obtenir de nouveau des périodes d'arrêt du compresseur.

## Emplacement des denrées

### Zone la plus froide

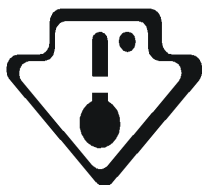

Vous obtiendrez une meilleure conservation de vos aliments si vous les placez dans la zone de froid convenant le mieux à leur nature. La zone la plus froide se situe juste au-dessus de bac à légumes.

Le symbole ci-contre indique l'emplacement de zone la plus froide de votre réfrigérateur

La zone la plus froide du compartiment réfrigérateur est délimitée par les autocollants collés sur le côté gauche de la paroi.

La limite supérieure de la zone la plus froide est indiquée par la base inférieure de l'autocollant (pointe de Flèche). La clayette supérieure de la zone la plus froide doit être au même niveau que la pointe de la Flèche. LA Zone la plus Froide se situe en-dessous de ce niveau.

Ces clayettes étant amovibles, veillez à ce qu'elles soient toujours au même niveau que ces limites de zone décrites sur les autocollants, afin de garantir les températures dans cette zone.

Chaque type d'aliment a une température de conservation idéale et donc un emplacement précis à respecter.

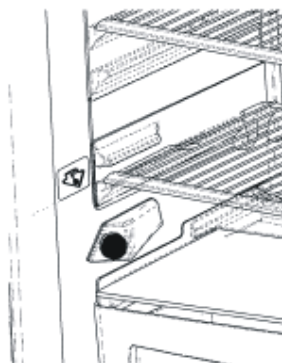

Emplacements	Produits
Clayettes supérieures	Aliments cuits, entremets et toutes denrées à consommer assez rapidement.
Zone la plus froide	Viande, volaille, gibier et poissons crus. Temps maximum de conservation : 1 à 2 jours. Fruits frais, charcuterie.
Bac à légumes	Légumes frais, fruits.
Contre-porte	Les balconnets recevront, en bas les bouteilles puis en remontant, les produits de faible volume et d'emploi courant (yaourts, crème fraîche,...).
	Le beurre, les fromages cuits et les œufs trouveront leur place dans les casiers appropriés.

## **SECTION 3. RANGEMENT DES ALIMENTS**

### **Compartiment réfrigérateur**

- Pour réduire l'humidité et par conséquent le givre, ne placez jamais de liquides dans des récipients non fermés au réfrigérateur. Le givre tend à s'accumuler dans les parties les plus froides de l'évaporateur et au fil du temps, l'appareil devra être dégivré plus fréquemment.
- Ne placez jamais d'aliments chauds au réfrigérateur. Laissez-les refroidir à température ambiante et rangez-les de manière à assurer la circulation de l'air dans le compartiment réfrigérateur.
- Rien ne doit toucher la paroi du fond car cela pourrait entraîner la formation de givre et les emballages pourraient y rester collés. N'ouvrez pas la porte du réfrigérateur trop souvent.
- Placez la viande et le poisson nettoyé (emballés ou placés dans des films alimentaires) à consommer dans les deux jours qui suivent dans la partie inférieure du compartiment réfrigérateur (c'est-à-dire au-dessus du bac à légumes), la plus froide, qui garantit les meilleures conditions de stockage.
- Vous pouvez placer des fruits et des légumes dans le bac à légumes sans les emballer.

### **Compartiment congélateur**

- Le congélateur permet de conserver des aliments congelés ou surgelés pendant de longues périodes ou de fabriquer des glaçons.
- Pour congeler des aliments frais, faites en sorte que le maximum d'aliments à congeler soit en contact direct avec la surface de refroidissement.
- Ne placez pas d'aliments frais ou chauds à proximité d'aliments surgelés. Cela pourrait les décongeler.
- Lorsque vous congélez des aliments frais (c'est-à-dire de la viande, du poisson ou des préparations), séparez-les en plusieurs parties pour les sortir une par une par la suite.
- Après le dégivrage, remplacez les aliments au congélateur et consommez-les le plus rapidement possible.
- Ne placez jamais d'aliments chauds dans le compartiment congélateur. Les aliments surgelés pourraient être endommagés.
- Pour stocker les aliments surgelés : suivez toujours les instructions indiquées sur les emballages de produits surgelés et si aucune information n'est fournie, ne conservez pas les aliments plus de 3 mois après la date d'achat.
- Lorsque vous achetez des aliments surgelés, assurez-vous qu'ils ont été congelés à des températures adéquates et que l'emballage est intact.
- Les aliments surgelés doivent être transportés dans des emballages appropriés pour maintenir la qualité de la nourriture et doivent être placés au congélateur le plus rapidement possible.

- Si l'emballage d'un aliment surgelé semble être humide et anormalement gonflé, il est probable qu'il ait été stocké auparavant à une température non adéquate et que le contenu en ait été altéré.
- La durée de vie des produits surgelés dépend de la température ambiante, du réglage du thermostat, de la fréquence d'ouverture de la porte, du type d'aliment et de la durée nécessaire au transport de la nourriture depuis le magasin jusque chez vous. Suivez toujours les instructions apparaissant sur l'emballage et ne dépassez jamais la durée de stockage indiquée.

## SECTION 4. NETTOYAGE ET ENTRETIEN

- Débranchez l'appareil avant de le nettoyer.



- Ne versez pas d'eau dans l'appareil pour le nettoyer.



- Le compartiment réfrigérateur doit être nettoyé régulièrement à l'aide d'une solution de bicarbonate de soude et d'eau tiède.



- Nettoyez les accessoires séparément avec de l'eau savonneuse. Ne les lavez pas au lave-vaisselle.

- N'utilisez pas de produits abrasifs ni de détergents. Après lavage, rincez à l'eau claire et séchez avec soin. Vous pouvez alors rebrancher l'appareil (vos mains doivent être sèches).



- Le condensateur doit être nettoyé à l'aide d'un balai au moins deux fois par an afin d'améliorer les performances de l'appareil et de réaliser des économies d'énergie.



Veillez à ce que l'eau n'entre pas en contact avec les connexions électriques de la commande de température ou l'éclairage intérieur. Inspectez le joint de porte de temps en temps.

## Dégivrage

### Compartment réfrigérateur

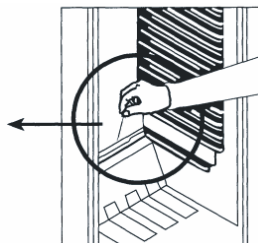
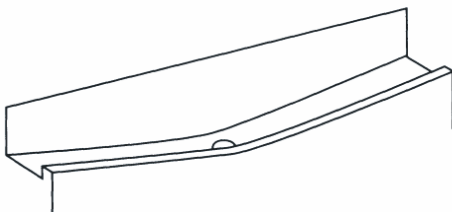

- le dégivrage s'effectue automatiquement lorsque l'appareil est en fonctionnement. L'eau de dégivrage est recueillie dans le bac d'évaporation et s'évapore automatiquement. Le plateau d'évaporation et l'orifice d'évacuation de l'eau de dégivrage doivent être nettoyés régulièrement avec la tige de nettoyage du conduit de dégivrage pour éviter que l'eau ne s'accumule dans le bas du réfrigérateur.
- Le givre recouvrant les rayons de la partie de congélation doivent être raclés régulièrement (à l'aide du racloir en plastique donné avec l'appareil). La partie de congélation, comme celle de réfrigération, doivent être nettoyée deux fois par an, en dégelant le givre.

### Compartment congélateur :

Le givre accumulé dans le compartiment congélateur doit être retiré régulièrement (utilisez le grattoir en plastique fourni). Le compartiment congélateur doit être nettoyé de la même manière que le compartiment réfrigérateur et le dégivrage doit être effectué au moins deux fois par an.

#### Pour ce faire :

- Le jour précédent le dégivrage, réglez le thermostat sur la position 5. Cette position permet de congeler complètement les aliments.
- Pendant le dégivrage, emballez les aliments congelés dans plusieurs couches de papier et conservez-les au frais. L'augmentation inévitable de la température écourtera leur durée de conservation. Consommez ces aliments dans les plus brefs délais.
- Réglez le bouton du thermostat sur la position « 0 » ou débranchez l'appareil. Laissez la porte ouverte jusqu'à ce qu'il soit complètement dégivré.
- Pour accélérer le processus de dégivrage, vous pouvez ajouter une ou deux bassines d'eau chaude à l'intérieur du compartiment congélateur.
- Séchez l'intérieur de l'appareil avec soin et réglez le bouton du thermostat sur la position MAX.

## Remplacement de l'ampoule

Pour remplacer l'ampoule du compartiment réfrigérateur :

1. Débranchez l'appareil.
2. Appuyez sur les crochets situés sur les côtés du capot de l'ampoule et retirez-le.
3. Remplacez l'ampoule par une nouvelle ampoule d'une puissance maximale de 15 W.
3. Remplacez le capot de l'ampoule et attendez 5 minutes avant de rebrancher l'appareil.

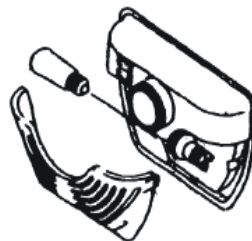

## SECTION 5. TRANSPORT ET DEPLACEMENT

### Transport et déplacement de l'appareil

- Vous pouvez conserver le carton et le polystyrène d'emballage.
- Si vous devez transporter l'appareil, attachez-le avec un tissu large ou une corde solide. Les consignes écrites sur le carton ondulé doivent être appliquées lors du transport.
- Avant de transporter ou de déplacer l'appareil, tous les accessoires (clayettes, bac à légumes, etc.) doivent être enlevés ou fixés avec de l'adhésif pour éviter qu'ils ne bougent.

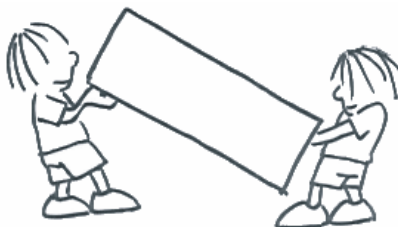

### Changement du sens d'ouverture de la porte (Dans certains modèles)

Si vous devez modifier le sens d'ouverture de la porte, consultez le service après-vente.

## SECTION 6. AVANT D'APPELER LE SERVICE APRES-VENTE

Le problème à l'origine d'un dysfonctionnement de votre réfrigérateur peut être mineur. Pour économiser du temps et de l'argent, procédez aux vérifications ci-dessous avant d'appeler un technicien.

### Votre réfrigérateur ne fonctionne pas

Vérifiez :

- qu'il est branché,
- que l'interrupteur général de votre habitation n'est pas déconnecté,
- que le thermostat n'est pas positionné sur « 0 »,
- que la prise est adaptée. Pour ce faire, branchez un autre appareil sur la même prise.

## **Votre réfrigérateur ne fonctionne pas de façon optimale**

### **Vérifiez :**

- que vous ne l'avez pas surchargé,
- que les portes sont bien fermées,
- que le condensateur n'est pas couvert de poussière,
- que l'espace laissé derrière et sur les côtés de l'appareil est suffisant.

### **Votre appareil est bruyant :**

Le gaz de refroidissement qui circule dans le circuit de réfrigération peut parfois émettre un petit bruit même lorsque le compresseur ne fonctionne pas. Ne vous inquiétez pas, cela est tout à fait normal. Si vous entendez un bruit différent, vérifiez :

- que l'appareil est bien droit,
- que rien ne touche l'arrière,
- que le contenu de l'appareil ne vibre pas.

### **Il y a de l'eau dans la partie inférieure du réfrigérateur**

#### **Vérifiez :**

- que l'orifice d'évacuation de l'eau dégivrée n'est pas bouché (utilisez la bonde de vidange pour nettoyer l'intérieur de l'orifice d'évacuation)

### **Si votre réfrigérateur ne refroidit pas suffisamment ;**

- Votre réfrigérateur a été conçu de manière à fonctionner dans la plage de température ambiante dans les normes conformément à la classe du climat mentionnée dans l'étiquette de l'information. Le fonctionnement de l'appareil dans des environnements ayant des valeurs de température non conformes à celles spécifiées n'est pas recommandé pour une réfrigération efficace.

<b>Classe Climatique</b>	<b>Température ambiante (°C)</b>
<b>T</b>	Entre 16 et 43
<b>ST</b>	Entre 16 et 38
<b>N</b>	Entre 16 et 32
<b>SN</b>	Entre 10 et 32

### **Recommandations**

- Pour optimiser l'espace et améliorer son apparence, le « circuit de refroidissement » de cet appareil est placé à l'intérieur de la paroi arrière du compartiment réfrigérateur. Lorsque l'appareil fonctionne, cette paroi est recouverte de givre ou de gouttes d'eau, que le compresseur fonctionne ou non. Ne vous inquiétez pas, c'est normal. L'appareil doit être dégivré uniquement lorsqu'une couche épaisse se forme sur la paroi.
- Si vous n'utilisez pas l'appareil pendant une longue période (par exemple pendant les vacances d'été), dégivrez-le, puis nettoyez-le et laissez la porte ouverte pour prévenir la formation de moisissures et de mauvaises odeurs.
- Pour arrêter complètement l'appareil, débranchez-le de la prise murale (pour le nettoyer ou lorsque vous laissez les portes ouvertes).

## SECTION 7.

## ELEMENTS ET COMPARTIMENTS DE L'APPAREIL

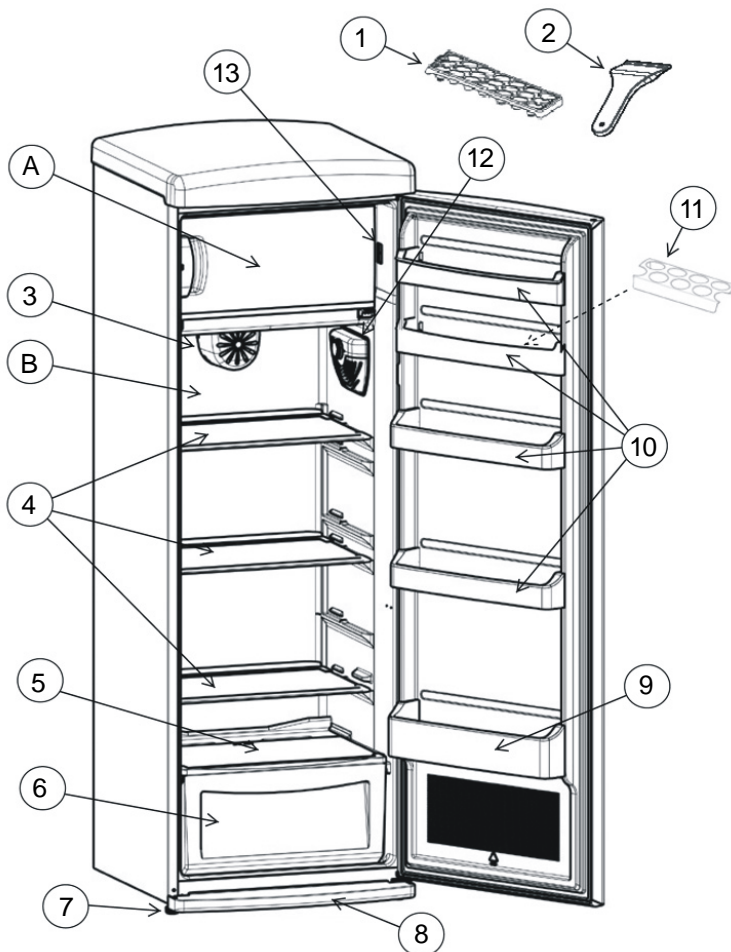

Cette présentation ne sert que de renseignement sur les parties de l'appareil, Celles-ci pourraient varier en fonction du modèle de l'appareil.

**A) CONGÉLATEUR**  
**B) RÉFRIGÉRATEUR**

**1) BAC A GLACE**  
**2) GRATTOIR EN PLASTIQUE**  
**3) VENTILATEUR TURBO**  
**4) RAYON DU RÉFRIGÉRATEUR**  
**5) COUVERCLE DU BAC INFÉRIEUR**

**6) BAC INFÉRIEUR**  
**7) PIEDS A'VÉRIN**  
**8) PLAQUE DE PROTECTION**  
**9) CASIER A'BOUTEILLES**  
**10) CASIER A'BEURRE ET FROMAGE**  
**11) CASIER OEUFS**  
**12) BOÎTE DE THERMOSTAT**  
**13) INTERRUPTEUR(LUMIÈRE)**

